

# KESTÄVÄT JA PALOTURVALLISET ROSKA- JA TUHKA-ASTIAT KAIKKIIN TILOIHIN SISÄLLÄ JA ULKONA



***Tokset Oy***

## RUOSTUMATON TERÄS ON KESTÄVÄ JA TALOUDELLINEN RATKAISU

Kaikki rst tuotteemme ovat AISI 304 laatua, joten ne ovat helppohoitoisia ja pitkäikäisiä. Ne kestävät säänvaihteluita sekä ilmansaasteita. Ainoana huolto-toimenpiteenä suosittelemme lukon ja saranoitujen osien voitelua 1 – 2 krt vuodessa. Perusmalliston tuotteiden teräspinnat ovat korkealuokkaisesti kiillotetut. Paloturvallisuus on huomioitu kaikissa tuotteissa.

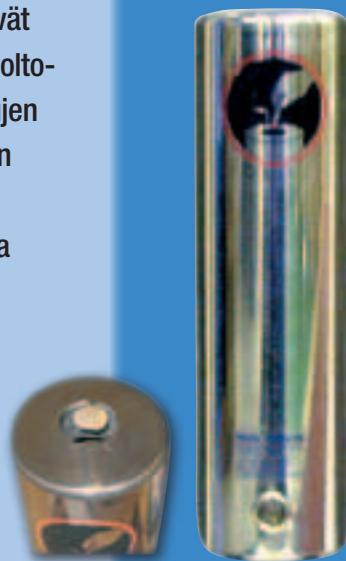

### Turvatuhkis M

- kiillotettu rst
- seinä- tai pylväskiinnitys
- kolmioavainlukko
- tupakan sammutusrauta
- sisäputki vähentää hapensaantia ja estää savunmuodostuksen
- helppo tyhjentää avaamalla saranoitu pohja
- tilavuus 1,75 L
- paino 1,3 kg

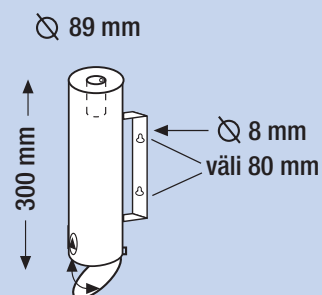

seinäkiinnitys 89-300KS  
pylväskiinnitys 89-300KP



### Turvatuhkis L

- kiillotettu rst
- seinä- tai pylväskiinnitys
- kolmioavainlukko
- tupakan sammutusrauta
- sisäputki vähentää hapensaantia ja estää savunmuodostuksen
- helppo tyhjentää avaamalla saranoitu pohja
- tilavuus 3,5 litraa
- paino 2,5 kg

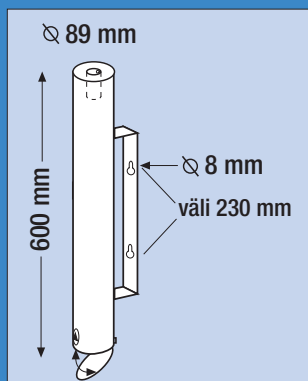

seinäkiinnitys 89-600KS  
pylväskiinnitys 89-600KP



### Turvatuhkis XL

- kiillotettu rst
- seinä- tai pylväskiinnitys
- kolmioavainlukko
- tupakan sammutusrauta
- sisäputki vähentää hapensaantia ja estää savunmuodostuksen
- helppo tyhjentää avaamalla saranoitu pohja
- tilavuus 5,8 litraa
- paino 3,3 kg

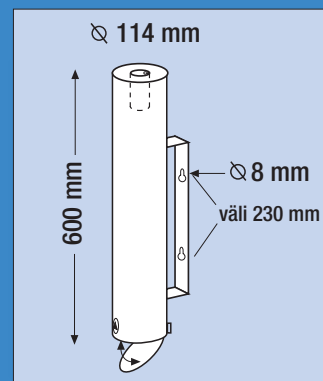

seinäkiinnitys 114-600KS  
pylväskiinnitys 114-600KP

## Turvatuhkis XL

VAPAASTI SEISOVA

- kiillotettu rst
- kolme jalustavaihtoehtoa
- kolmioavainlukko
- tupakan sammutusrauta
- sisäputki vähentää hapensaantia ja estää savunmuodostuksen
- tyhjennys yläkautta
- pohjasta saranoitu sisäsäiliö ruostumatonta terästä
- sisäsäiliön tilavuus 6,2 litraa
- helppo ja turvallinen tyhjentää
- paino rst jalustalla 17 kg

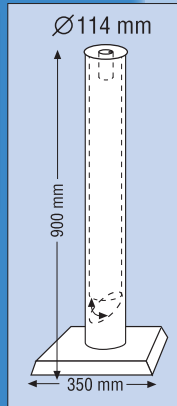

rst jalusta 114-900K1  
laippajalka 114-900K2  
pesubetonijalusta 114-900K4

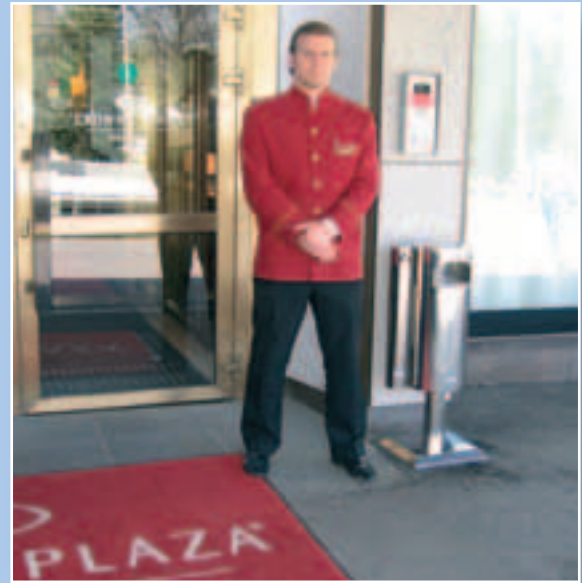

**”Viiden tähden paikkaan viiden tähden roska-astiat”**

Hotellit, ravintolat ja kahvilat vaativat roska-astioilta ja tuhka-astioilta tyylikkyyttä, kestävyyttä ja käytön helppoutta. Ruostumaton teräs pysyy siistinä. Tyhjennys käy nopeasti.

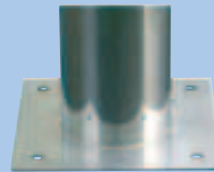

Tämän sivun tuotteet saatavana myös laippajalalla.

## Turvatuhkis XL

VAPAASTI SEISOVA

- kiillotettu rst
- kolme jalustavaihtoehtoa
- kolmioavainlukko
- tupakan sammutusrauta
- sisäputki vähentää hapensaantia ja estää savunmuodostuksen
- tyhjennys yläkautta
- pohjasta saranoitu sisäsäiliö ruostumatonta terästä
- sisäsäiliön tilavuus 6,2 litraa
- helppo ja turvallinen tyhjentää
- paino pesubetonijalustalla 27 kg

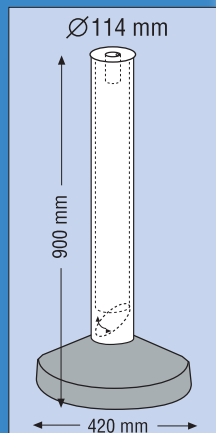

rst jalusta 114-900K1  
laippajalka 114-900K2  
pesubetonijalusta 114-900K4

## Turvatuhkis EXPO

VAPAASTI SEISOVA

- kiillotettu rst
- suuria kokoustiloja varten sisällä ja ulkona
- kolmioavainlukko
- tupakan sammutusrauta
- sisäputki vähentää hapensaantia ja estää savunmuodostuksen
- tilavuus 30 L
- rst jalusta
- alumiininen sisäsäiliö, joka mahdollistaa turvallisen tyhjentämisen yläkautta
- helppo tyhjentää
- paino 21 kg

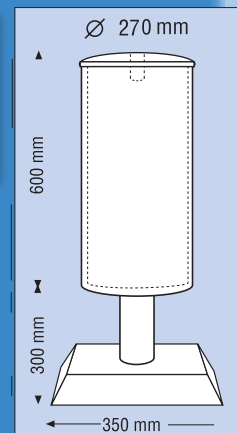

rst jalusta 30-900TK1  
laippajalka 30-900TK2  
pesubetonijalusta 30-900TK4



## Roskaturva™ M

- kiillotettu rst
- tilavuus 30 L
- seinä- tai pylväskiinnitys
- alumiininen sisäsäiliö, joka mahdollistaa turvallisen tyhjentämisen yläkautta
- edustava design
- luja rakenne
- paloturvallinen
- kolmioavainlukko
- paino 9 kg

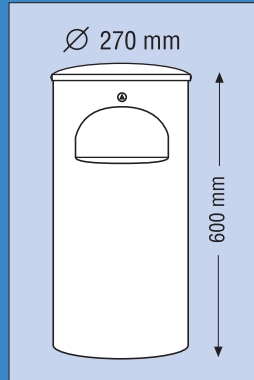

seinäkiinnitys 30-600KS  
pylväskiinnitys 30-600KP



## Roskaturva™ L

- kiillotettu rst
- tilavuus 60 L
- seinä- tai pylväskiinnitys
- alumiininen sisäsäiliö, joka mahdollistaa turvallisen tyhjentämisen yläkautta
- edustava design
- luja rakenne
- paloturvallinen
- kolmioavainlukko
- paino 16 kg

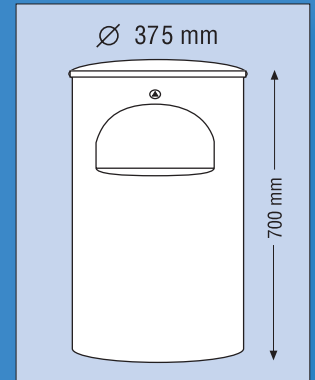

seinäkiinnitys 60-700KS  
pylväskiinnitys 60-700KP



## Roskaturva™ M

VAPAASTI SEISOVA

- kiillotettu rst
- vapaasti seisova
- kolme jalustavaihtoehtoa
- tilavuus 30 L
- alumiininen sisäsäiliö, joka mahdollistaa turvallisen tyhjentämisen yläkautta
- seinä- tai pylväskiinnitys
- edustava design
- luja rakenne
- paloturvallinen
- kolmioavainlukko
- paino rst-jalustalla 21 kg

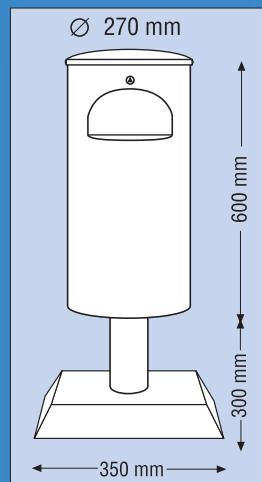

Saatavana myös  
laippajalalla.

rst jalusta 30-900K1  
laippajalka 30-900K2  
pesubetonijalusta 30-900K4



## Roskaturva™ L

VAPAASTI SEISOVA

- kiillotettu rst
- vapaasti seisova
- kolme jalustavaihtoehtoa
- tilavuus 60 L
- alumiininen sisäsäiliö, joka mahdollistaa turvallisen tyhjentämisen yläkautta
- seinä- tai pylväskiinnitys
- edustava design
- luja rakenne
- paloturvallinen
- kolmioavainlukko
- paino pesubetonijalustalla 37 kg

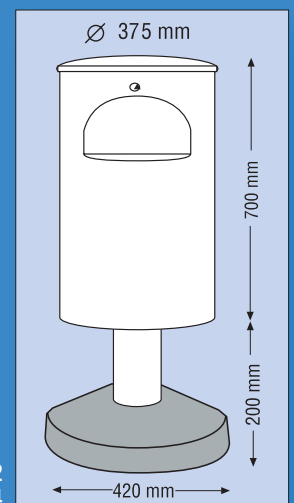

Saatavana myös  
laippajalalla.

rst jalusta 60-900K1  
laippajalka 60-900K2  
pesubetonijalusta 60-900K4

## Roskaturva™ Combi M



- kiillotettu rst
- roska-astian tilavuus 30 L
- seinä- tai pylväskiinnitys
- edustava design
- luja rakenne
- paloturvallinen, savukkeet sammutetaan erilliseen tuhka-astiaan
- tuhka-astia Ø 89 mm, pituus 600 mm
- kolmioavainlukko
- alumiininen sisäsäiliö, joka mahdollistaa turvallisen tyhjentämisen yläkautta
- paino 11 kg

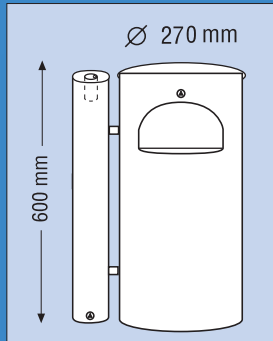

seinäkiinnitys 30-602KS  
pylväskiinnitys 30-602KP

## Roskaturva™ Combi L



- kiillotettu rst
- roska-astian tilavuus 60 L
- seinä- tai pylväskiinnitys
- edustava design
- luja rakenne
- paloturvallinen, savukkeet sammutetaan erilliseen tuhka-astiaan
- tuhka-astia Ø 89 mm, pituus 600 mm
- kolmioavainlukko
- alumiininen sisäsäiliö, joka mahdollistaa turvallisen tyhjentämisen yläkautta
- paino 19 kg

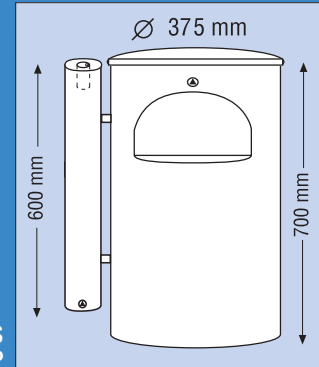

seinäkiinnitys 60-702KS  
pylväskiinnitys 60-702KP



## Roskaturva™ 100 LITRAINEN

- kiillotettu rosteri
- roska-astian tilavuus 100 L
- alumiininen sisäsäiliö, joka mahdollistaa turvallisen tyhjentämisen yläkautta
- kolmioavainlukko
- edustava design
- luja rakenne
- paino 30 kg

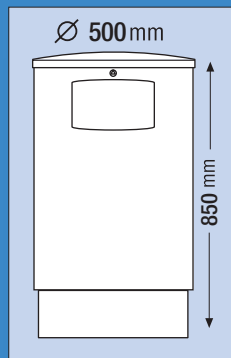

Saatavana myös  
pesubetoni-jalustalla  
(nro 6)

100-850 K

### Kaikissa tuhka-astioissamme on paloturvallinen rakenne!



**”Valtaosa roskakoripaloista on tahallaan sytytetty”**

*Yleisen turvallisuuden varmistamiseksi on tärkeää, että kiinteistön roska-astiat ovat oikein sijoitettuja ja palo-turvallisuuden osalta testattuja.*

*Matti Waitinen  
Helsingin pelastuskoulun rehtori*



## Roskaturva™ Combi M

VAPAASTI SEISOVA

- kiillotettu rst
- roska-astian tilavuus 30 L
- kolme jalustavaihtoehtoa
- edustava design
- luja rakenne
- paloturvallinen, savukkeet sammutetaan erilliseen tuhka-astiaan
- tuhka-astia Ø 89 mm, pituus 600 mm
- kolmioavainlukko
- alumiininen sisäsäiliö, joka mahdollistaa turvallisen tyhjentämisen yläkautta
- paino rst-jalustalla 22 kg

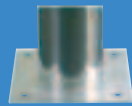

Saatavana myös  
laippajalalla.

rst jalusta (nro 1) 30-902K1  
laippajalka (nro 2) 30-902K2  
pesubetonijalusta (nro 4) 30-902K4

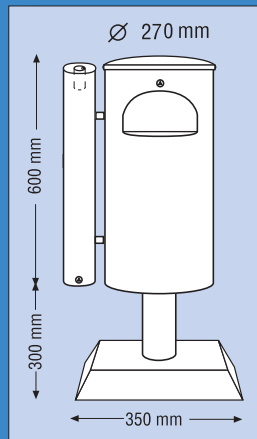

## Roskaturva™ Combi L

VAPAASTI SEISOVA

- kiillotettu rst
- roska-astian tilavuus 60 L
- kolme jalustavaihtoehtoa
- edustava design
- luja rakenne
- paloturvallinen, savukkeet sammutetaan erilliseen tuhka-astiaan
- tuhka-astia Ø 89 mm, pituus 600 mm
- kolmioavainlukko
- alumiininen sisäsäiliö, joka mahdollistaa turvallisen tyhjentämisen yläkautta
- paino pesubetonijalustalla 40 kg

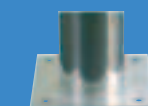

Saatavana myös  
laippajalalla.

rst jalusta (nro 1) 60-902K1  
laippajalka (nro 2) 60-902K2  
pesubetonijalusta (nro 4) 60-902K4

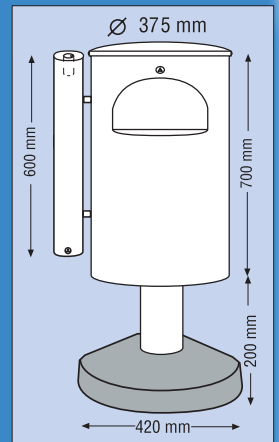

## Roskaturva™ MUTTERI L

VAPAASTI SEISOVA

- kiillotettu rst
- tilavuus 75 L
- soveltuu edustaviin sisätiloihin, auloihin, käytäville
- edustava design
- luja rakenne
- sisällä kätevä teline roskapussille
- paino 20 kg

75-706K

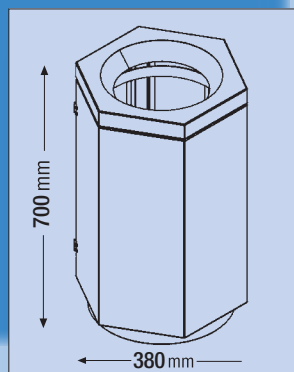
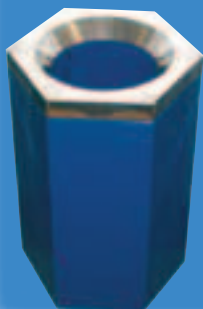

## Roskaturva™ MUTTERI XL

VAPAASTI SEISOVA

- kiillotettu rst
- tilavuus 175 L
- soveltuu edustaviin sisätiloihin, auloihin, käytäville
- edustava design
- luja rakenne
- sisällä kätevä teline roskapussille
- paino 45 kg

175-906K

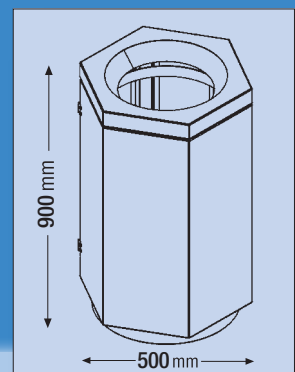

# TURVALLISTA JÄTEHUOLTOA KAIKISSA VÄREISSÄ

Maalatut roska-astiat ovat kuumasinkittyä terästä; pinta on pulverimaalattu UV-säteilyn- ja sään kestäväksi. Kaikki RAL värikartan värit ovat saatavilla. Huolloksi suosittelemme lukon ja saranoitujen osien voitelua 1 – 2 krt vuodessa. Paloturvallisuus on huomioitu kaikissa tuotteissa.



## Roskaturva™ M

- kuumasinkitty teräs
- kansi ruostumatonta terästä
- pulverimaalaus, kaikki RAL värit
- tilavuus 30 L
- seinä- tai pylväskiinnitys
- alumiininen sisäsäiliö, joka mahdollistaa turvallisen tyhjentämisen yläkautta
- edustava design
- luja rakenne
- paloturvallinen
- kolmioavainlukko
- paino 9 kg

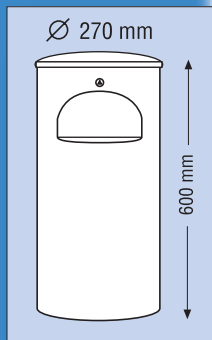

seinäkiinnitys 30-600MS  
pylväskiinnitys 30-600MP



## Roskaturva™ L

- kuumasinkitty teräs
- kansi ruostumatonta terästä
- pulverimaalaus, kaikki RAL värit
- tilavuus 60 L
- seinä- tai pylväskiinnitys
- alumiininen sisäsäiliö, joka mahdollistaa turvallisen tyhjentämisen yläkautta
- edustava design
- luja rakenne
- paloturvallinen
- kolmioavainlukko
- paino 16 kg

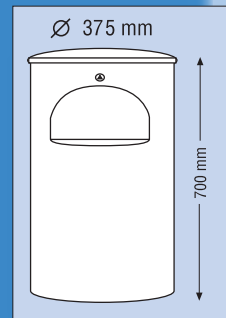

seinäkiinnitys 60-700MS  
pylväskiinnitys 60-700MP



## Roskaturva™ M

VAPAASTI SEISOVA

- kuumasinkitty teräs
- kansi ruostumatonta terästä
- pulverimaalaus, kaikki RAL värit
- tilavuus 30 L
- alumiininen sisäsäiliö, joka mahdollistaa turvallisen tyhjentämisen yläkautta
- kolme jalustavaihtoehtoa
- edustava design
- luja rakenne
- paloturvallinen
- kolmioavainlukko
- paino laippajalustalla 20 kg

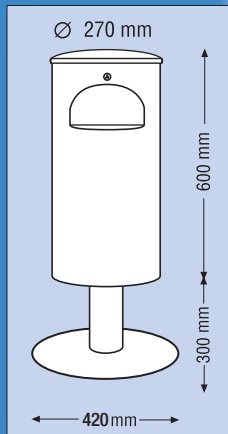

Saatavana myös laippajalalla.

laippajalka (nro 2) 30-900M2  
laippajalusta (nro 3) 30-900M3  
pesubetonijalusta (nro 4) 30-900M4



## Roskaturva™ L

VAPAASTI SEISOVA

- kuumasinkitty teräs
- kansi ruostumatonta terästä
- pulverimaalaus, kaikki RAL värit
- tilavuus 60 L
- alumiininen sisäsäiliö, joka mahdollistaa turvallisen tyhjentämisen yläkautta
- kolme jalustavaihtoehtoa
- edustava design
- luja rakenne
- paloturvallinen
- kolmioavainlukko
- paino laippajalustalla 25 kg

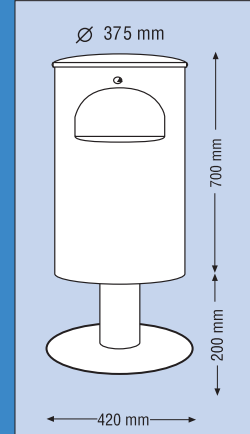

Saatavana myös laippajalalla.

laippajalka (nro 2) 60-900M2  
laippajalusta (nro 3) 60-900M3  
pesubetonijalusta (nro 4) 60-900M4



## Roskaturva™ Combi M

- kuumasinkitty teräs
- kansi ruostumatonta terästä
- pulverimaalaus, kaikki RAL värit
- roska-astian tilavuus 30 L
- seinä- tai pylväskiinnitys
- alumiininen sisäsäiliö, joka mahdollistaa turvallisen tyhjentämisen yläkautta
- paloturvallinen
- tuhka-astia Ø 89 mm, pituus 600 mm
- kolmioavainlukko
- edustava design
- luja rakenne
- paino 12 kg

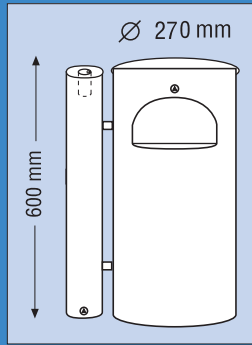

seinäkiinnitys 30-602MS  
pylväskiinnitys 30-602MP



## Roskaturva™ Combi L

- kuumasinkitty teräs
- kansi ruostumatonta terästä
- pulverimaalaus, kaikki RAL värit
- roska-astian tilavuus 60 L
- seinä- tai pylväskiinnitys
- alumiininen sisäsäiliö, joka mahdollistaa turvallisen tyhjentämisen yläkautta
- paloturvallinen
- tuhka-astia Ø 89 mm, pituus 600 mm
- kolmioavainlukko
- edustava design
- luja rakenne
- paino 19 kg

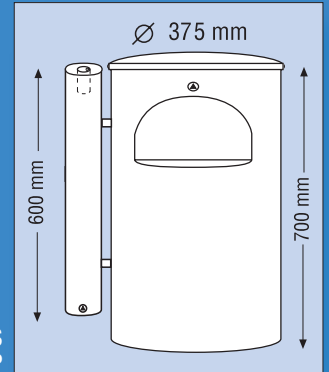

seinäkiinnitys 60-702MS  
pylväskiinnitys 60-702MP



## Roskaturva™ Combi M

VAPAASTI SEISOVA

- kuumasinkitty teräs
- kansi ruostumatonta terästä
- pulverimaalaus, kaikki RAL värit
- roska-astian tilavuus 30 L
- kolme jalustavaihtoehtoa
- paloturvallinen, savukkeet sammutetaan erilliseen tuhka-astiaan
- tuhka-astia Ø 89 mm, pituus 600 mm
- kolmioavainlukko
- alumiininen sisäsäiliö, joka mahdollistaa turvallisen tyhjentämisen yläkautta
- edustava design
- luja rakenne
- paino laippajalustalla 23 kg

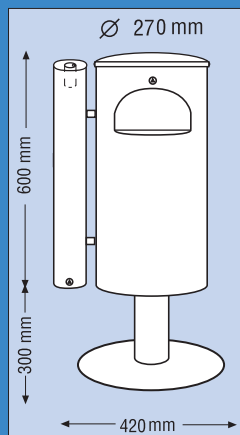

Saatavana myös  
laippajalalla.

laippajalka (nro 2) 30-902M2  
laippajalusta (nro 3) 30-902M3  
pesubetonijalusta (nro 4) 30-902M4



## Roskaturva™ Combi L

VAPAASTI SEISOVA

- kuumasinkitty teräs
- kansi ruostumatonta terästä
- pulverimaalaus, kaikki RAL värit
- roska-astian tilavuus 60 L
- kolme jalustavaihtoehtoa
- paloturvallinen, savukkeet sammutetaan erilliseen tuhka-astiaan
- tuhka-astia Ø 89 mm, pituus 600 mm
- kolmioavainlukko
- alumiininen sisäsäiliö, joka mahdollistaa turvallisen tyhjentämisen yläkautta
- edustava design
- luja rakenne
- paino laippajalustalla 28 kg

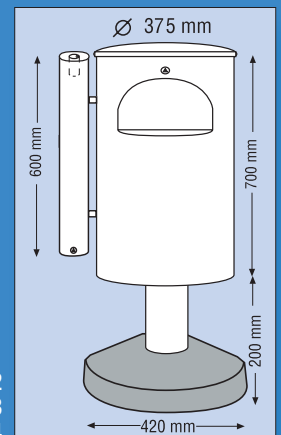

Saatavana myös  
laippajalalla.

laippajalka (nro 2) 60-902M2  
laippajalusta (nro 3) 60-902M3  
pesubetonijalusta (nro 4) 60-902M4





## Roskaturva™

VAPAASTI SEISOVA

- kansi ja sokkeli ruostumatonta terästä
- pulverimaalaus, kaikki RAL värit
- roska-astian tilavuus 60 L
- alumiininen sisäsäiliö, joka mahdollistaa turvallisen tyhjentämisen yläkautta
- kolmioavainlukko
- edustava design
- luja rakenne
- paino 45 kg

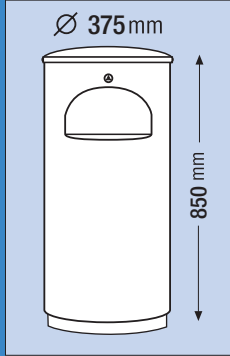

60-850 M



## Roskaturva™

100 LITRAINEN

- kansi ja sokkeli ruostumatonta terästä
- pulverimaalaus, kaikki RAL värit
- roska-astian tilavuus 100 L
- alumiininen sisäsäiliö, joka mahdollistaa turvallisen tyhjentämisen yläkautta
- kolmioavainlukko
- edustava design
- luja rakenne
- paino 30 kg

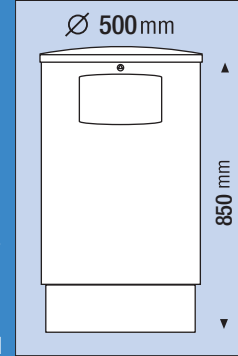

100-850 M

Saatavana myös pesubetonijalustalla (nro 6)

## KIINNITYSVAIHTOEHDOT

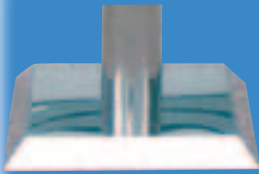

### 1. RST jalusta

- vapaasti seisova
- voidaan myös kiinnittää sileään alustaan
- 350 x 350 mm

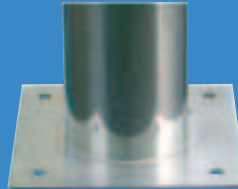

### 2. Laippajalka

- kiinnitys kovaan alustaan tai betonianturaan (nro 5)
- 250 x 250 mm

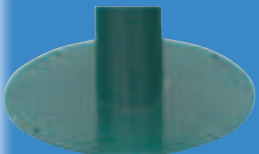

### 3. Laippajalusta

- maalattujen astioiden normaali jalusta
- vapaasti seisova
- voidaan myös kiinnittää sileään alustaan
- halk. 420 mm



### 4. Pesubetonijalusta

- vapaasti seisova
- halk. 420 mm

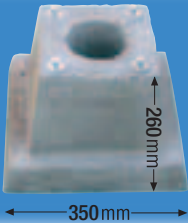

### 5. Betoniantura

- upotetaan maahan
- paino 45 kg
- kiinnitys laippajalkaan (nro 2)

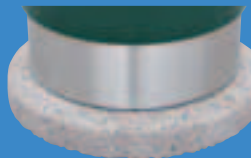

### 6. Pesubetonijalusta

- vapaasti seisova 65 kg
- halk. 580 mm



### 7. Pylväs betonianturalla

- vapaasti seisova
- upotetaan maahan, suojatulppa pylvään päässä
- sopii pylväskiinnitteisiin malleihin
- pylvään kork. 100 cm, halk. 60 mm
- antura 700 x 200 mm
- paino 30 kg



### 8. Betoniantura

- upotetaan maahan
- paino 100kg
- 300 x 300 x 500 mm

## SIISTEYTTÄ JA ILKIVALLANKESTÄVYYTTÄ PUISTOIHIN JA PIHOIHIN

Puistoroska-astiat ovat korkealaatuista lattaterästä. Väreinä RAL-värit.

### Hyde Park Steel L

seinä- tai pylväskiinnitys

- säteisraudat 5 x 25 mm
- pulverimaalattu, väreinä RAL-värit
- sävyn maalattu sisäsäiliö 60 L
- kolmioavainlukko
- turvallinen ja ergonominen tyhjennys
- paino 40 kg
- halk. 450 mm, korkeus 600 mm
- huolto: lukon ja saranoiden voitelu 1 – 2 krt vuodessa

seinäkiinnitys 60-700LS  
 pylväskiinnitys 60-700LP  
 laippajalka 60-900L2  
 kiinnitys maahan betonianturalla (nro 5)  
 tai pesubetonijalustaan (nro 6)



**Jykevä maan alle  
upotettava betonijalusta!**

### Hyde Park Steel X

vapaasti seisova

- säteisraudat 5 x 35 mm
- pulverimaalattu, väreinä RAL-värit
- sävyn maalattu sisäsäiliö 90 L
- kolmioavainlukko
- turvallinen ja ergonominen tyhjennys
- paino jalustoineen 90 kg
- halk. 450 mm, korkeus 850 mm
- huolto: lukon ja saranoiden voitelu 1 – 2 krt vuodessa

90-900X  
 kiinnitys maahan betonianturalla (nro 5)  
 tai pesubetonijalustaan (nro 6)





## Hyde Park Steel XL

vapaasti seisova

- säteisraudat 5 x 35 mm
- pulverimaalattu, väreinä RAL-värit
- sävyyn maalattu sisäsäiliö 120 L
- kolmioavainlukko
- turvallinen ja ergonominen tyhjennys
- paino jalustoineen 100 kg
- halk. 550mm, korkeus 850mm
- huolto: lukon ja saranoiden voitelu 1 – 2 krt vuodessa

120-900L

kiinnitys maahan betonianturalla (nro 5)  
tai pesubetonijalustaan (nro 6)



## Hyde Park Bench Hooligan

Ilkivallan kestävä penkki

- pulverimaalattu, väreinä RAL-värit
- U-profiili istuin/selkänoja 40x20x3 mm
- Tukiraudat 4 mm
- Jalat 50x50x300 m
- Paino 65 kg
- Lev. 2020mm, korkeus 788mm
- syvyys 602mm, istuinkorkeus 435mm

## JÄTELAJITTELIJA

Kestävä ja paloturvallinen jätelajittelija kaikkiin tiloihin.  
Materiaalina ruostumaton teräs tai maalattuna RAL-väreissä.



Saatavana kaksi mallia kahdessa eri koossa, 3- ja 4-lokeroisena.



Tyhjennys käy nopeasti ja helposti ulos vedettävän kelkan ansiosta.

KAPEAMPI MALLI

Reikien halkaisija 170 mm



SYVEMPI MALLI

Reikien halkaisija 260 mm



## MALLIT

STAN (kapea) 3	840x260x780 3 aukkoa halk. 170 mm
STAN (kapea) 4	1085x260x780 4 aukkoa halk. 170 mm
OLIVER (leveä) 3	1204x360x780 3 aukkoa halk. 260 mm
OLIVER (leveä) 4	1570x360x780 4 aukkoa halk. 260 mm

# JÄTEKATOS / VARASTO

**Kestävä ja taloudellinen ratkaisu – Saatavana sekä puu-  
että peltivuorauksella**



Vaihtolavapohjainen Tokset-jätekatos on valmistettu korkealuokkaisista materiaaleista. Jätekatos on helppo siirtää ja asentaa. Jätekatos ei vaadi erillistä perustusta vaan se on heti käyttövalmiina, ja vaatii vain toimenpideluvan. Värin voi asiakas valita itse yleisimmistä rakennuslalla käytettävistä värikartoista. Kattavalla lisävarustuksella saat jätekatoksesta tarpeeseesi sopivan kokonaisuuden. Katos soveltuu myös pienin muutoksin vaikka yleisvarastoksi.

Neljä eri kokoa:

- 2:lle jätteastialle • 1500 x 2800 mm
- 4:lle jätteastialle • 2700 x 3500 mm
- 6:lle jätteastialle • 2700 x 4500 mm
- 8:lle jätteastialle • 2700 x 5500 mm

Saatavilla olevat lisävarusteet:

- puuosat haluamallasi värillä  
(vakio painekyllästetty ruskea/vihreä)
- seinät pellistä
- peltikatto haluamallasi värillä (vakiona musta)
- ovi (lukittava)
- lintuverkot
- väliseinä/sivuovi
- lumiesteet
- jätteastiat

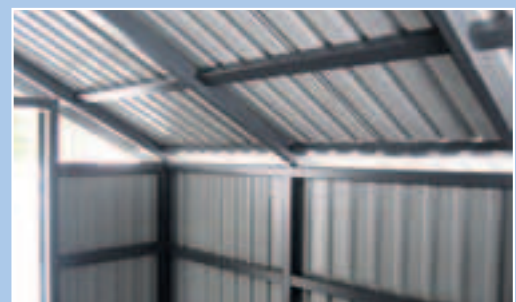

# JÄTEKATOKSEN TEKNISET TIEDOT

- Katto musta profiilipelti (paloluokka K1)
- Päätykolmiot vaakalankut 2 kpl
- Seinät 22x100 lauta, kk 120mm maalattu maalarinvalkeaksi (vakiona painekyllästetty ruskea/vihreä)
- Perustus 100x50 U-palkki ja vaihtolava-alusta
- Lattia 4mm turkkilevy
- Runko 60x60 RHS-putki
- Kattotuolit 100x50 lankku



Tukevasti lattiaan hitsatut neliöprofiilitolpat.



Rungon ja katon kiinnitys on tehty kestäväksi vuosikymmeniä.



Vakiona kestävä liuska vaivattomaan tyhjennykseen.



Katoksen mitoitus on suunniteltu niin, että käyttö on vaivatonta.

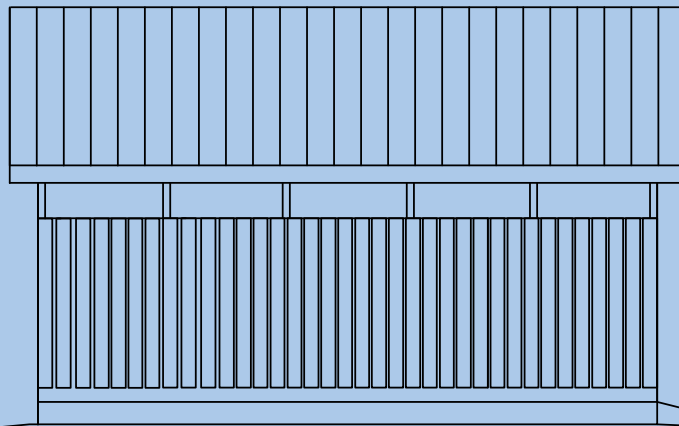
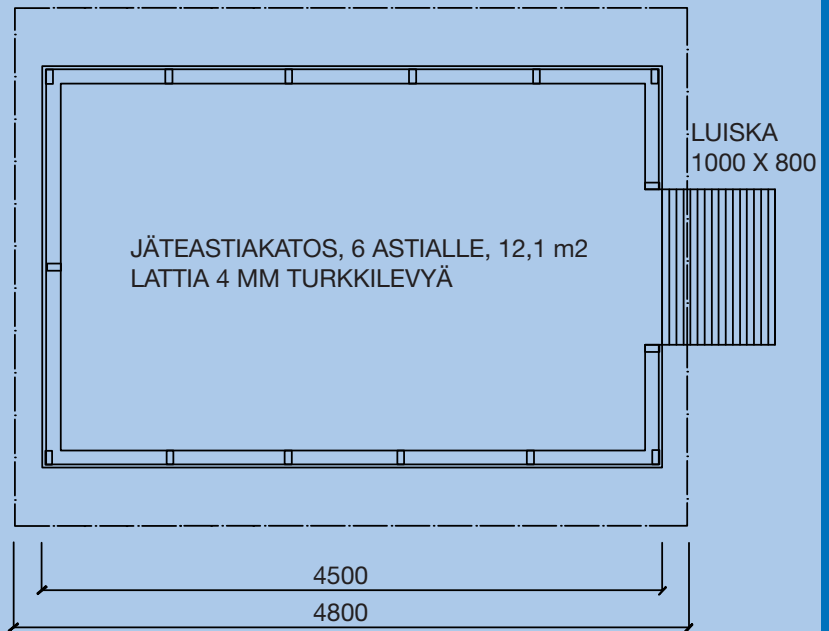
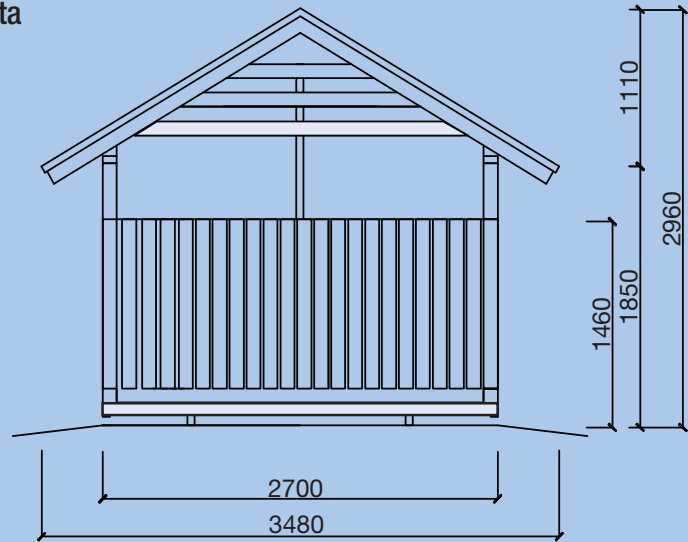



**Tuotteemme kestävät  
vaativissakin olosuhteissa.**

***Tokset Oy***

Lyhtytie 4, 00750 Helsinki

Puh. 010 422 8300, Fax 010 422 8301

e-mail: [info@tokset.com](mailto:info@tokset.com)

[www.tokset.com](http://www.tokset.com)

Myynti vientimaissa:

Ruotsi: Nifo-Lappset Ab, [www.nifo-lappset.se](http://www.nifo-lappset.se)

Saksa: E. Ziegler Metallbearbeitung GmbH, [www.ziegler-metall.de](http://www.ziegler-metall.de)